



 PLASSON

SERIES 1 FITTINGS

 **EUROFLOW**[®] Zrt.
CO.
AG.

H-2030 ÉRD, ASZFALTOZÓ UTCA 27-29.
TEL: +36 23 379-223, +36 23 379-224 FAX: +36 23 379-222
www.euroflow.hu

PLASSON ser I

PLASSON ser I - A PLASSON által létrehozott innovatív idomok a polietilén csőrendszerek megbízható kötésére.

A **PLASSON ser I** idomok speciális megoldásokat kínálnak a PE csövek és különböző más csőanyagok, például réz, ólom, PVC és PEX csövek összekötésére.

A **PLASSON ser I** idomokat 16 bar nyomáshatárra tervezték. A csőnek az idom ütközőjéig történő behelyezése létrehozza mind a tömítést, mind a csövön való húzásbiztosítást.

PLASSON ser I - A kompakt és vonzó kialakítás teszi ezt az idomot ideális választássá a vízszelvény-piacon, ahol a hely korlátozott és a megjelenés kulcsfontosságú. Az egyszerű összeszerelés megkönnyíti mind a profi, mind az alkalmi felhasználó munkáját, miközben megőrzi a PLASSON megbízhatóságát.

A PLASSON jelenlegi szerelvénykínálatának és az új I-es sorozatnak a kombinációja minden piacon kielégíti a PE-csőcsatlakozások és más csőanyagokhoz való csatlakozások követelményeit.

A PLASSON Series I jellemzői és előnyei a következők:

- Esztétikusan megtervezett termék - professzionális megjelenést ad a munkának
- Szerelőszerszámok nem szükségesek - egyszerű betolható összeszerelés
- Kompakt méret - szűk helyen is összeszerelhető
- Azonnali tömítés és a kötés integritása - rögzített tömítés és nem kell az anyagot meghúzni
- Teljes végterhelési teljesítmény - nincs szükség az idomok extra húzásbiztosítására
- Átmenet a PE-ről a belső vízvezetékrendszerekre - Réz, ólom, PVC és PEX egy idomban elhelyezve
- 50 éves tervezési élettartam - teljes megbízhatóságot biztosít
- Manipulációbiztos kialakítás - biztosítja a rendszer integritását
- Csökkentett logisztikai igények

Műszaki specifikációk

Anyagok

Szorítógyűrűs idomok

Test: Polipropilén, kiváló minőségű kopolimer

Anyák: kiváló minőségű polipropilén

Hasított gyűrű és húzásbiztosító gyűrű: Acetál (POM)

Belső gyűrű (opció): Acetál (POM)

Tömítés: Nitril gumi (NBR)

Erősítő gyűrű (opció): Rozsdamentes acél minden 1 1/4"-tól 2"-ig terjedő csatlakozónyíláson.

Menetes idomok

Test: Polipropilén, kiváló minőségű kopolimer

Erősítő gyűrű: Rozsdamentes acél

Sárgaréz menetek: CW617

Működési hőmérséklet

Az idomok nem használhatók forró vízzel, bár ugyanazt a hőmérsékletet bírják, mint maga a polietiléncső.

Az idomok ellenállnak a fagyponthoz alatti hőmérsékleteknek.

Kémiai ellenállás

A PLASSON idomok alapfelszereltségként vízre alkalmas poliacetál hasított- és húzásbiztosító gyűrűkkel és NBR tömítésekkel vannak ellátva.

Működési nyomás és minőségi tanúsítványok

A 20-63-as méretű PLASSON idomok az ISO 17885 (helyébe lépett 14236) szabvány szerint PN16-ig vízre tesztelték és engedélyezettek.

Menetek

Az "R", "Rp" és "Rc" jelzésű menetek az ISO 7-1 szabványnak megfelelnek. A "G" jelölésű menetek az ISO 228 szabvány szerintiek.

Magyarázat

UB	Egységek száma egy csomagban
UC	Egységek kartondobozonként
W	Tömeg grammban

A katalógusban szereplő csomagonkénti egységek az alapértelmezett számok, bizonyos piacokon más számok is alkalmazhatók.

Megjegyzés:

A szerelés előtt győződjön meg arról, hogy az idomba illesztendő cső vége karcoktól és egyéb hibáktól mentes, és hogy mind a cső, mind maga az idom mentes homoktól, sártól, kövektől stb. Ha az idomokat újra felhasználják, győződjön meg arról, hogy a hasított- és húzásbiztosító gyűrű fogai élesek és beleakadnak a csőfelületbe a kicsúszások elkerülése érdekében. Ha bizonytalan, cserélje ki a hasított- és húzásbiztosító gyűrűt.

A PVC-adapterek és univerzális adapterek kihúzási ellenállását az UPVC/PP csőszerelvények 25 bar üzemi nyomáson legalább 1 órán keresztül végzett nyomáspróbájával hagyták jóvá.

Megjegyzés: A menetes csatlakozásoknál erősen javasoljuk a PTFE-szalag használatát. 40 mm-es és annál nagyobb átmérő esetén a csővégek élettörése és kenése megkönnyíti a behelyezést. (használjon szilikonos kenőanyagot).

PLASSON ser I

100100

211.

Egyenes csőkötés



176100

211.

Univerzális
áttoló javító karmantyú



176100/1761Q0

211.

Áttoló javító karmantyú



101100

212.

Szűkítő



1001Q0

Oldal

PE-PVC csőadapter



101200

212.

Végsapka



1001QQ

Oldal

Csatlakozó PVC csőhöz



100200

Oldal

Külső menetes csatlakozó



1001M6

Oldal

Metrikus átalakító
angolszász csőméretre



100300

Oldal

Belső menetes csatlakozó



107200

217.

Külső menetes
csőkötés sárgaréz
kivezetéssel



1003G0

Oldal

G menetes csatlakozó



1072G0

217.

Külső "G" menetes
csőkötés sárgaréz
kivezetéssel



1001C0

Oldal

Réz csőadapter



107300

218.

Belsőmenetes
csőkötés
sárgaréz kivezetéssel



1002C7

Oldal

Rézcső külső menetes
adapter



1073G0

218.

Belső "G" menetes
csőkötés sárgaréz
kivezetéssel



1003C7

Oldal

Rézcső belső menetes
adapter



1073F0

219.

Sárgaréz
hollandi anya



10017U

Oldal

Univerzális csőkötés



100400

219.

90°-os egál T idom



103400

220. 90°-os szűkítő T idom



101500

224. 90°-os könyök belső menettel



101400

220. 90°-os T idom belső menettel



107700

225. 90°-os könyök külső rézmenettel



100500

221. 90°-os könyök



107600

225. 90°-os könyök belső rézmenettel



100600

221. 45°-os könyök



1076F0

226. 90°-os könyök sárgaréz hollandi anyával



107500

222. Fali csatlakozó



037100

228. PA golyóscsap s1-s1



105100

222. 90°-os szűkítő könyök



0371002

228. PA golyóscsap s1-KM



1005M6

223. 90°-os könyök metrikusból angolszász csőre



0371003

229. PA golyóscsap s1-BM



108500

223. 90°-os könyök külső menettel



0371016

229. PA golyóscsap s1-hollandi anya



104500

224. 45°-os könyök külső menettel



034100

229. Stoptap elzáró szelep



0341C0

230.

Stoptap - Réz csőadapter



0358916

230.

Hollandi anyás vízmérő csatlakozó



0358917

230.

Hollandi anyás vízmérő csatlakozó visszacsapó szeleppel



109900

231.

PLASSON S1 kulcs



189600

231.

csővég rézselő PE



100040

231.

Anya



100020

Oldal

NBR O-gyűrű



10002D

Oldal

EPDM O-gyűrű



100029

Oldal

NBR alakos gyűrű



10002D9

233.

EPDM alakos gyűrű



100030

233.

Hasított gyűrű



100080

233.

Húzásbiztosító gyűrű



1091Q0

234.

PVC csőadapter



235.

Telepítési utasítások

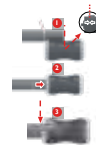

235.

Szétszerelés



Oldal

Összeszerelési útmutató PVC csőhöz



237.

PLASSON univerzális áttoló javító karmantyú





UNIVERZÁLIS ÁTTOLÓS JAVÍTÓ KARMANTYÚ



**SLIDE
N'SEAL**

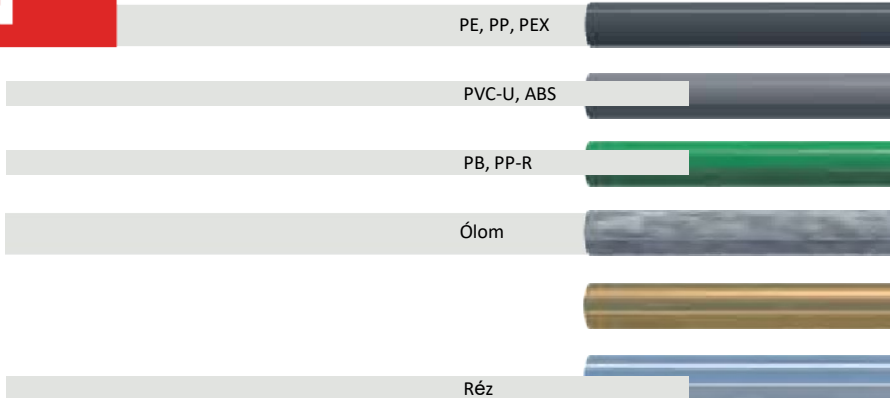

PN16	PN16	PN16	PN16	PN16	PN16	PN16
14-18mm	19-22mm	24-28mm	31-35mm	40-43mm	48-51mm	60-64mm
0.55"-0.71"	0.74"-0.88"	0.94"-1.1"	1.22"-1.37"	1.57"-1.69"	1.89"-2.00"	2.36"-2.52"
TIPIKUS CSÖVEK						
25m	32m	40m	50m	63m		
m	m	m	m	m		

húzásbiztos

- Különböző műanyag és fém csőanyagokra alkalmas
- Mindegyik idomot úgy tervezték, hogy az átmérők széles skálájához illeszkedjen.
- Nulla erővel történő csőbehelyezés - szabadon csúsztatható előre-hátra
- Vastag O-gyűrűs tömítés - kompenzálja a rossz csőminőséget
- Hosszú tömítési felület - áthidalhatja a sérült szakaszt vagy a csövek közötti rést
- Teljes megbízhatóság - PN16, 50 éves tervezési élettartam

A méretekre, a megfelelő csövekre vonatkozó további információkért kérjük, tanulmányozza az összeszerelési útmutatót

Egyenes csőkötés I00I00

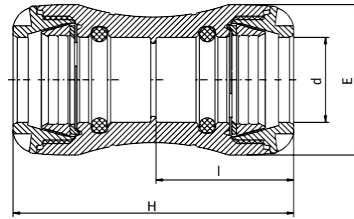

Termék kód	Méret d	E	H	I	UB	UC	W
100100020	20	41	92	45	1	320	64
100100025	25	47	98	48	1	250	80
100100032	32	58	108	53	1	150	126
100100040	40	70	142	70	1	90	256
100100050	50	85	158	78	1	55	369
100100063	63	103	183	90	1	30	620

Univerzális áttoló javító karmantyú Ú

! 176100

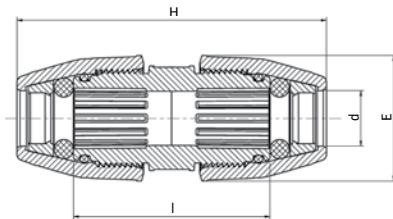

Termék kód	Méret	E	H	I	UB	UC	W
176100014018	14-18	54	180	119	1	120	220
176100019022	19-22	58	180	119	1	90	250
176100024028	24-28	66	200	133	1	56	345
176100031035	31-35	76	210	143	1	40	467
176100040043	40-43	89	250	151	1	30	717
176100048051	48-51	101	270	158	1	20	968
176100060064	60-64	120	310	176	1	10	1517

Áttoló javító karmantyú I76I00/I76IQ0*

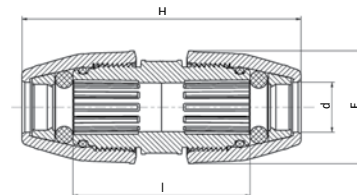

Termék kód	Méret d	E	H	I	UB	UC	W
1761Q0025	25	60	150	94	5	100	182
1761Q0032	32	68	160	96	5	80	238

* Hasított gyűrű fémfogakkal műanyag csövek széles választékához

Szűkítő I01 I00

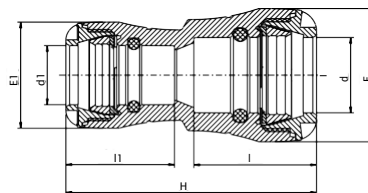

Termék kód	Méret d x dI	E	H	I	II	EI	UB	UC	W
101100025020	25 x 20	47	100	48	45	41	1	250	75
101100032020	32 x 20	58	106	54	45	41	1	200	95
101100032025	32 x 25	58	110	54	48	47	1	200	109
101100040025	40 x 25	70	137	71	51	58	1	130	182
101100040032	40 x 32	70	139	71	55	58	1	100	196
101100050025	50 x 25	85	151	79	46	47	1	80	262
101100050032	50 x 32	85	151	79	55	58	1	75	285
101100050040	50 x 40	85	165	77	53	58	1	65	326
101100063032	63 x 32	103	170	91	55	58	1	45	446
101100063040	60 x 40	103	184	91	72	70	1	40	485
101100063050	63 x 50	103	187	91	81	85	1	35	542

Végsapka I01200

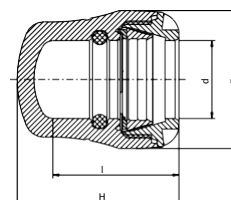

Termék kód	Méret d	E	H	I	UB	UC	W
101200020	20	41	56	45	1	420	39
101200025	25	47	60	48	1	380	50
101200032	32	58	68	53	1	280	82
101200040	40	70	90	71	1	150	146
101200050	50	85	102	79	1	100	229
101200063	63	103	117	91	1	55	379

Külső menetes csatlakozó I00200

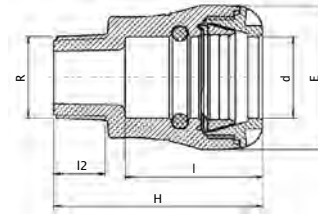

Termék kód	Méret d	E	H	I	I2	UB	UC	W
100200020005	20 x 1/2"	41	70	45	16	1	400	41
100200020007	20 x 3/4"	41	71	45	17	1	380	41
100200025005	25 x 1/2"	47	75	48	16	1	380	52
100200025007	25 x 3/4"	47	76	48	17	1	350	52
100200025010	25 x 1"	47	78	48	19	1	320	55
100200032007	32 x 3/4"	58	82	55	17	1	250	83
100200032010	32 x 1"	58	84	55	19	1	250	86
100200032013	32 x 1 1/4"	58	86	55	21	1	250	90
100200032015	32 x 1 1/2"	58	86	55	21	1	250	94
100200032020	32 x 2"	58	97	55	25	1	180	138
100200040010	40 x 1"	70	104	73	19	1	140	145
100200040013	40 x 1 1/4"	70	106	73	21	1	135	149
100200040015	40 x 1 1/2"	70	106	73	21	1	130	152
100200040020	40 x 2"	70	110	73	25	1	130	161
100200050010	50 x 1"	85	125	78	19	1	90	238
100200050013	50 x 1 1/4"	85	122	78	21	1	90	234
100200050015	50 x 1 1/2"	85	114	81	21	1	90	226
100200050020	50 x 2"	85	118	81	25	1	85	232
100200063015	63 x 1 1/2"	103	125	92	19	1	50	377
100200063020	63 x 2"	103	129	92	25	1	50	367

Belső menetes csatlakozó I00300

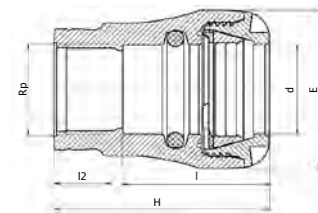

Termék kód	Méret d x Rp	E	H	I	I2	UB	UC	W
100300020005	20 x 1/2"	41	67	45	17	1	400	43
100300020007	20 x 3/4"	41	71	45	18	1	400	45
100300025005	25 x 1/2"	47	70	48	17	1	380	52
100300025007	25 x 3/4"	47	71	48	18	1	350	52
100300025010	25 x 1"	47	80	48	21	1	350	60
100300032007	32 x 3/4"	58	77	54	18	1	250	78
100300032010	32 x 1"	58	79	54	21	1	250	81
100300032013	32 x 1 1/4"	58	90	54	24	1	200	112
100300032015	32 x 1 1/2"	58	95	54	24	1	140	123
100300040010	40 x 1"	70	97	70	21	1	140	153
100300040013	40 x 1 1/4"	70	100	70	24	1	135	171
100300040015	40 x 1 1/2"	70	103	70	24	1	130	171
100300050013	50 x 1 1/4"	85	110	78	24	1	90	241
100300050015	50 x 1 1/2"	85	110	78	24	1	90	247
100300050020	50 x 2"	85	118	78	29	1	80	252
100300063015	63 x 1 1/2"	103	125	90	24	1	50	378
100300063020	63 x 2"	103	129	90	29	1	45	379

G menetes csatlakozó adapter I003G0

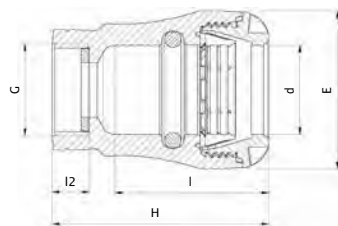

Termék kód	Méret d x G	E	H	I	I2	UB	UC	W
1003G0025007	25 x 3/4"	47	71	48	12	1	280	53
1003G0025010	25 x 1"	47	80	48	14	1	260	63
1003G0032007	32 x 3/4"	58	76	54	12	1	200	79
1003G0032010	32 x 1"	58	79	54	14	1	200	83
1003G0032013	32 x 1 1/4"	58	90	64	19	1	200	105
1003G0032015	32 x 1 1/2"	64	95	67	19	1	180	105
1003G0040013	40 x 1 1/4"	70	100	74	19	1	135	135
1003G0040015	40 x 1 1/2"	70	103	70	19	1	130	173
1003G0050015	50 x 1 1/2"	85	110	78	19	1	90	252
1003G0050020	50 x 2"	85	118	89	23	1	80	260
1003G0063015	63 x 1 1/2"	103	125	90	19	1	50	260
1003G0063020	63 x 2"	103	129	95	23	1	50	383

Réz csőadapter I001C0

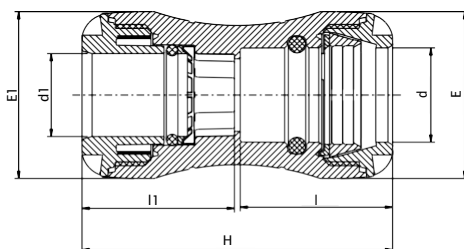

Termék kód	Méret d x dI	E	H	I	I2	EI	UB	UC	W
1001C0020015	20 x 15	41	92	45	45	41	1	320	68
1001C0025015	25 x 15	47	100	48	46	41	1	250	79
1001C0025022	25 x 22	47	98	48	48	47	1	220	81
1001C0032028	32 x 28	58	108	53	53	58	1	150	131
1001C0040028	40 x 28	70	139	71	55	58	1	100	203

Rézcső külső menetes adapter I002C7

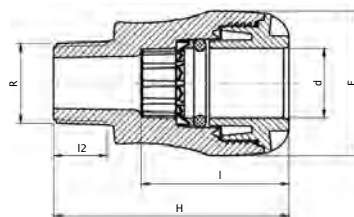

Termék kód	Méret d x R	E	H	I	I2	UB	UC	W
1002C7015007	15 x 3/4"	41	71	45	17	1	300	47
1002C7022007	22 x 3/4"	47	76	48	17	1	300	51
1002C7028010	28 x 1"	58	84	55	19	1	180	91

Rézcső belső menetes adapter I003C7

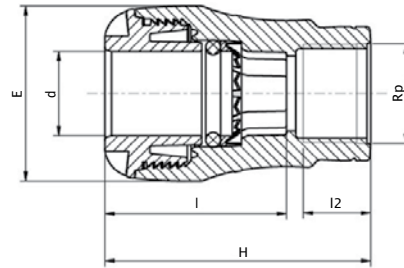

Termék kód	Méret d x Rp	E	H	I	I2	UB	UC	W
1003C7015007	15 x 3/4"	41	71	45	18	1	300	48
1003C7022007	22 x 3/4"	47	71	48	18	1	280	55

Univerzális csőkötés I0017U

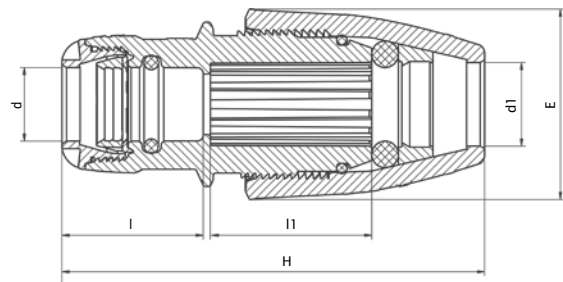

Termék kód	Méret d x d1	E	H	I	II	UB	UC	W
10017U025018	25 x 14-18	54	117-137	48	47	5	180	130
10017U025022	25 x 19-22	57	119-130	48	47	5	150	141
10017U025028	25 x 24-28	66	130-142	48	55	5	120	180
10017U025035	25 x 31-35	76	150-158	48	62	5	70	243

PE-PVC csőadapter I001Q0

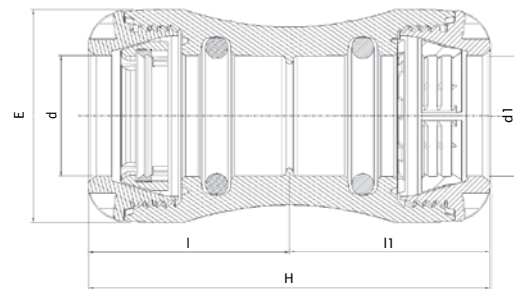

Termék kód	Méret d x d1*	E	H	I	II	UB	UC	W
1001Q0025	25 x 25	47	98	48	48	1	200	85
1001Q0032	32 x 32	58	108	53	53	1	150	133
1001Q0040	40 x 40	70	142	70	70	1	100	249
1001Q0050	50 x 50	85	158	78	78	1	55	379
1001Q0063	63 x 63	103	183	90	90	1	30	649

* d1 - PVC csatlakozás

Csatlakozó PVC csőhöz I00IQQ

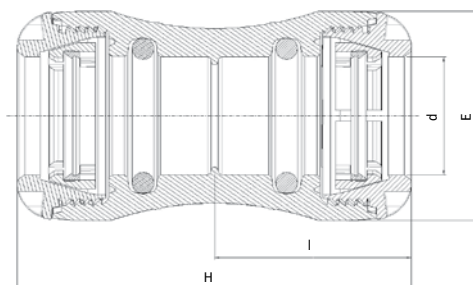

Termék kód	Méret d	E	H	I	UB	UC	W
1001QQ025	25	47	98	48	1	200	95
1001QQ032	32	58	108	53	1	130	144
1001QQ040	40	70	142	70	1	80	262
1001QQ050	50	85	158	78	1	55	386
1001QQ063	63	103	183	90	1	38	678

Metrikus átalakító angolszász csőméretre

1001M6

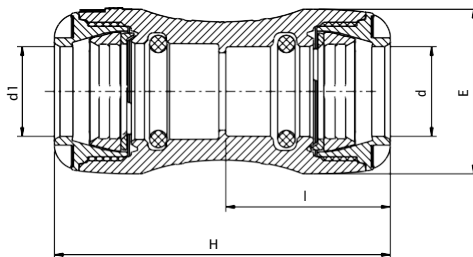

Termék kód	Méret d x d1	E	H	I	UB	UC	W
1001M6020005	20 x 1/2"	41	92	45	10	400	57
1001M6025005	25 x 1/2"	47	100	48	10	240	76
1001M6025007	25 x 3/4"	47	98	48	10	300	80
1001M6032010	32 x 1"	58	108	53	5	180	130

Külső menetes csőkötés sárgaréz kivezetéssel I07200

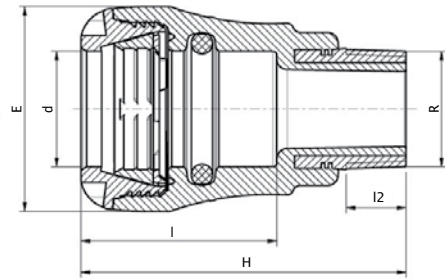

Termék kód	Méret d x R	E	H	I	I2	UB	UC	W
107200020005	20 x 1/2"	41	76	45	13	1	360	72
107200020007	20 x 3/4"	41	77	45	15	1	320	82
107200025005	25 x 1/2"	47	79	48	13	1	320	82
107200025007	25 x 3/4"	47	80	48	15	1	280	92
107200025010	25 x 1"	47	85	48	17	1	200	126
107200032007	32 x 3/4"	58	88	55	15	1	220	120
107200032010	32 x 1"	58	92	55	17	1	170	153
107200032013	32 x 1 1/4"	58	100	55	19	1	130	200
107200032015	32 x 1 1/2"	58	101	55	19	1	110	239
107200040010	40 x 1"	70	110	73	17	1	130	216
107200040013	40 x 1 1/4"	70	113	73	19	1	110	260
107200040015	40 x 1 1/2"	70	113	73	19	1	100	290
107200050010	50 x 1"	85	127	81	17	1	90	301
107200050013	50 x 1 1/4"	85	127	81	19	1	80	340
107200050015	50 x 1 1/2"	85	120	81	19	1	75	366
107200050020	50 x 2"	85	127	81	23	1	60	449
107200063015	63 x 1 1/2"	103	132	92	19	1	50	500
107200063020	63 x 2"	103	139	92	23	1	50	580

Külső "G" menetes csőkötés sárgaréz kivezetéssel I072G0

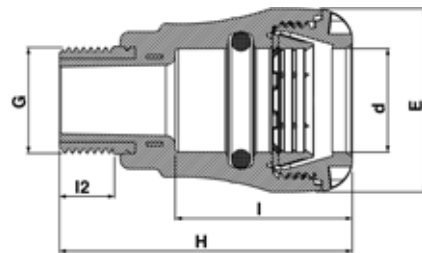

Termék kód	Méret d x G	H	E	I	I2	UB	UC	W
1072G0025007	25x3/4"	80	47	48	15			
1072G0025010	25x1"	85	47	48	17			
1072G0032010	32x1"	92	58	55	17			

Belsőmenetes csőkötés sárgaréz kivezetéssel I07300

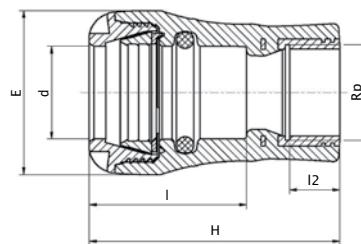

TermékKód	Méret d x	E	H	I	I2	UB	UC	W
107300020005	20 x 1/2"	41	73	45	15	1	320	80
107300020007	20 x 3/4"	41	80	45	16	1	250	100
107300025005	25 x 1/2"	47	76	48	15	1	280	91
107300025007	25 x 3/4"	47	78	48	16	1	250	100
107300025010	25 x 1"	47	89	48	19	1	180	136
107300032007	32 x 3/4"	58	86	56	16	1	180	132
107300032010	32 x 1"	58	88	56	19	1	160	156
107300032013	32 x 1 1/4"	58	98	56	21	1	120	214
107300040007	40 x 3/4"	70	109	73	16	1	130	196
107300040010	40 x 1"	70	106	73	19	1	130	226
107300040013	40 x 1 1/4"	70	109	73	21	1	110	273
107300040015	40 x 1 1/2"	70	113	73	21	1	100	299
107300050010	50 x 1"	85	113	81	19	1	80	313
107300050013	50 x 1 1/4"	85	124	81	21	1	80	350
107300050015	50 x 1 1/2"	85	118	81	21	1	80	367
107300050020	50 x 2"	85	127	81	26	1	60	457
107300063015	63 x 1 1/2"	103	128	92	21	1	50	515
107300063020	63 x 2"	103	133	92	26	1	45	586

Belső "G" menetes csőkötés sárgaréz kivezetéssel I073G0

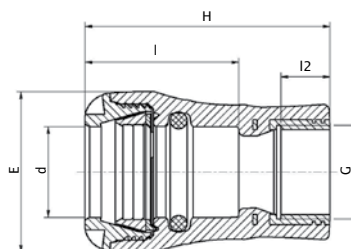

Termék kód	Méret d x G	H	E	I	I2	UB	UC	W
1073G0020007	20 x 3/4"	80	41	55	12	1	-	-
1073G0025007	25 x 3/4"	78	47	48	12	1	250	100
1073G0025010	25 x 1"	89	47	48	14	1	180	140
1073G0032007	32 x 3/4"	86	58	56	12	1	180	140
1073G0032010	32 x 1"	88	58	56	14	1	160	160
1073G0032013	32 x 1 1/4"	99	58	69	19	1	-	-
1073G0040013	40 x 1 1/4"	109	70	73	19	1	90	260
1073G0040015	40 x 1 1/2"	109	70	81	19	1	-	-
1073G0050015	50 x 1 1/2"	118	85	68	19	1	-	-
1073G0050020	50 x 2"	127	85	88	23	1	-	-
1073G0063020	63 x 2"	133	103	92	23	1	-	-

Sárgaréz hollandi anya átmenet I073F0

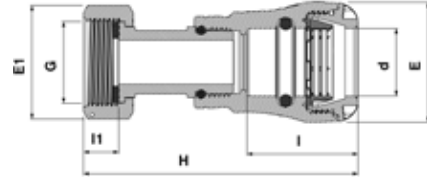

Termék kód	Méret d x	H	E	EI	I	II	UB	UC	W
1073F0020007	20 x ¼"	109	41	32	45	15			
1073F0025007	25 x ¼"	113	47	32	48	15			
1073F0025010	25 x 1"	116	47	40	48	17			
1073F0032010	32 x 1"	121	58	40	54	17			
1073F0032013	32 x 1¼"	133	58	49	70	17			
1073F0040013	40 x 1¼"	151	64	49	70	17			
1073F0040015	40 x 1½"	156	64	54	70	19			
1073F0050015	50 x 1½"	165	85	54	78	19			
1073F0050020	50 x 2"	176	85	68	78	21			
1073F0063020	63 x 2"	191	103	68	90	21			

90°-os egál T idom I00400

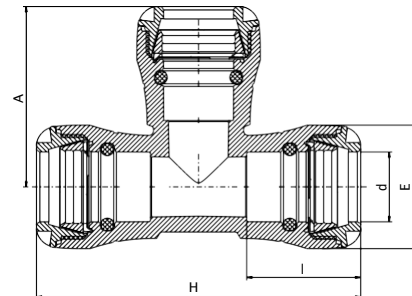

Termék kód	Méret d	E	H	I	A	UB	UC	W
100400020	20	41	123	45	71	1	180	103
100400025	25	47	134	48	78	1	130	137
100400032	32	58	152	54	84	1	80	221
100400040	40	70	192	70	108	1	45	429
100400050	50	85	214	78	124	1	30	667
100400063	63	103	262	90	147	1	14	1157

90°-os szűkítő T idom I03400

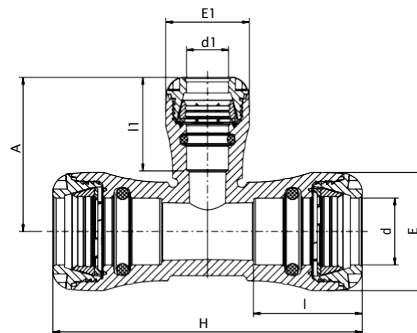

TermékKód	Méret d x d1 x	E	H	I	II	A	E1	UB	UC	W
103400025020	25 x 20 x	47	134	48	46	73	41	1	150	127
103400032020	25	58	152	54	46	75	41	1	100	185
103400032025	32 x 20 x	58	152	54	49	81	47	1	100	195
103400040025	32	70	192	70	49	86	47	1	55	325
103400040032	32 x 25 x	70	192	70	54	93	58	1	55	358
103400050025	40 x 25 x	85	214	78	49	90	47	1	35	500
103400050032	40	85	214	78	54	98	58	1	35	530
103400063025	40 x 32 x	103	262	90	49	96	47	1	24	848
103400063032	40	103	262	90	54	100	58	1	20	871

90°-os T idom belső menettel I01400

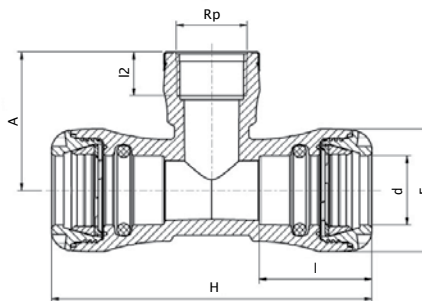

Termék kód	Méret d x Rp x d	E	H	I	I2	A	UB	UC	W
101400020005	20 x 1/2" x 20	41	123	45	17	43	1	250	84
101400020007	20 x 3/4" x 20	41	123	45	18	46	1	220	88
101400020010	20 x 1" x 20	41	123	45	21	52	1	220	99
101400025005	25 x 1/2" x 25	47	134	48	17	46	1	180	105
101400025007	25 x 3/4" x 25	47	134	48	18	46	1	180	107
101400025010	25 x 1" x 25	47	134	48	21	54	1	180	114
101400032007	32 x 3/4" x 32	58	152	54	18	52	1	100	172
101400032010	32 x 1" x 32	58	152	54	21	55	1	100	183
101400032013	32 x 1 1/4" x 32	58	152	54	24	63	1	80	215
101400040010	40 x 1" x 40	70	192	70	21	65	1	65	304
101400040013	40 x 1 1/4" x 40	70	192	70	24	73	1	45	333

90°-os könyök 100500

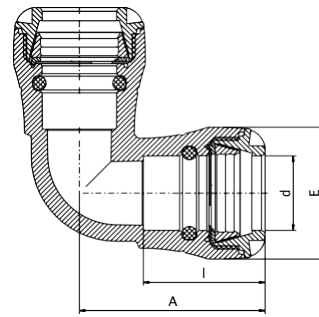

Termék kód	Méret d	E	I	A	UB	UC	W
100500020	20	41	45	67	1	250	75
100500025	25	47	48	73	1	200	96
100500032	32	58	54	81	1	130	157
100500040	40	70	70	106	1	65	291
100500050	50	85	78	119	1	40	462
100500063	63	103	90	141	1	25	799

45°-os könyök 100600

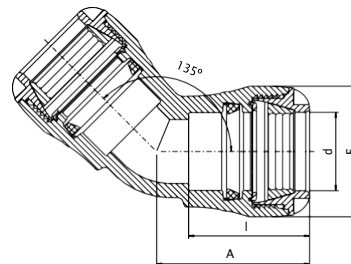

Termék kód	Méret d	E	I	A	UB	UC	W
100600032	32	58	54	67	1	150	142
100600040	40	70	71	88	1	80	263
100600050	50	85	79	100	1	40	428
100600063	63	103	90	118	1	25	719

Fali csatlakozó I07500

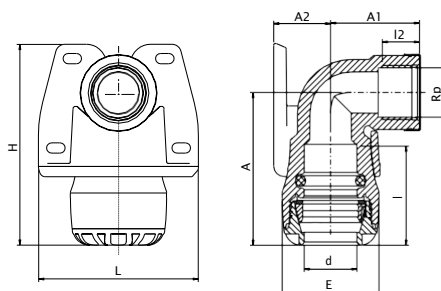

Termék kód	Méret d x Rp	E	H	I	I2	A	A1	A2	L	UB	UC	W
107500020005	20 x 1/2"	41	95	45	17	67	39	28	73	1	200	92
107500020007	20 x 3/4"	41	95	45	18	67	43	28	73	1	200	96
107500025005	25 x 1/2"	47	98	48	17	74	40	28	78	1	180	110
107500025007	25 x 3/4"	47	98	48	18	74	43	28	78	1	180	116

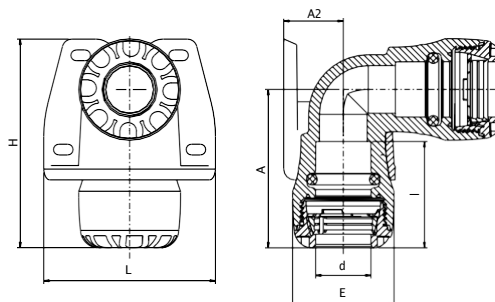

Termék kód	Méret d x d	E	H	I	A	A2	L	UB	UC	W
107500025	25 x 25	4798		4874		2878		5125		138

90°-os szűkítő könyök I05100

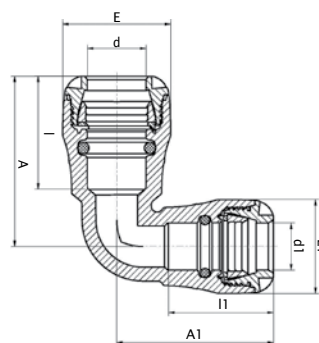

Termék kód	Méret d x d1	E	I	I1	A	A1	EI	UB	UC	W
105100025020	25 x 20	4748		4674		6841		1	200	90

90°-os könyök metrikusból angolszász csőre

1005M6

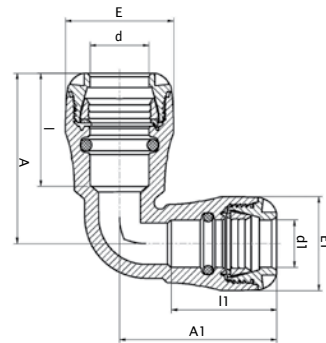

Termék kód	Méret d x dI	E	I	I1	A	A1	EI	UB	UC	W
1005M6025005	25 x 1/2"	47	48	46	74	68	41	10	180	89
1005M6025007	25 x 3/4"	47	48	48	73	73	47	10	160	101

90°-os könyök külső menettel I08500

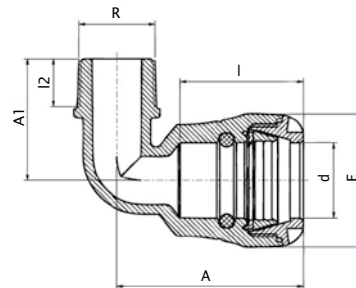

Termék kód	Méret d x R	E	I	I2	A	A1	UB	UC	W
108500020005	20 x 1/2"	41	45	16	66	41	1	380	47
108500020007	20 x 3/4"	41	45	17	66	42	1	380	52
108500025005	25 x 1/2"	47	48	16	74	44	1	350	57
108500025007	25 x 3/4"	47	48	17	74	45	1	300	64
108500025010	25 x 1"	47	48	19	74	47	1	280	65
108500032007	32 x 3/4"	58	53	17	81	51	1	220	90
108500032010	32 x 1"	58	53	19	81	53	1	220	92
108500032013	32 x 1 1/4"	58	53	21	81	54	1	180	114
108500032015	32 x 1 1/2"	58	53	22	81	62	1	180	130
108500032020	32 x 2"	58	53	25	89	66	1	130	147
108500040010	40 x 1"	70	71	19	107	57	1	110	173
108500040013	40 x 1 1/4"	70	71	21	107	58	1	100	189
108500040015	40 x 1 1/2"	70	71	21	107	60	1	100	194
108500050013	50 x 1 1/4"	85	79	22	122	68	1	65	277
108500050015	50 x 1 1/2"	85	79	21	122	68	1	65	290
108500063013	60 x 1 1/4"	103	90	22	143	76	1	40	447
108500063015	63 x 1 1/2"	103	90	21	143	78	1	40	458
108500063020	63 x 2"	103	90	25	143	81	1	40	492

45°-os könyök külső menettel I04500

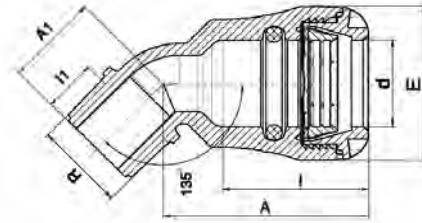

Termék kód	Méret d x R	E	I	II	A	AI	UB	UC	W
104500032010	32 x 1"	58	54	19	76	35	1	220	89
104500040013	40 x 1 1/4"	70	70	21	96	40	1	120	163

90°-os könyök belső menettel I01500

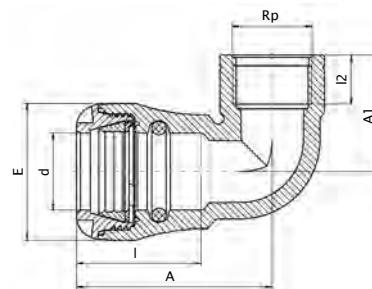

Termék kód	Méret d x Rp	E	I	I2	A	AI	UB	UC	W
101500020005	20 x 1/2"	41	45	17	67	39	1	300	51
101500020007	20 x 3/4"	41	45	18	67	43	1	300	55
101500020010	20 x 1"	41	45	21	67	49	1	300	64
101500025005	25 x 1/2"	47	48	17	74	40	1	280	63
101500025007	25 x 3/4"	47	48	18	74	43	1	250	70
101500025010	25 x 1"	47	48	21	74	50	1	220	82
101500032007	32 x 3/4"	58	54	18	83	45	1	220	95
101500032010	32 x 1"	58	54	21	83	49	1	200	111
101500032013	32 x 1 1/4"	58	54	24	83	60	1	150	145
101500040010	40 x 1"	70	72	21	107	51	1	110	179
101500040013	40 x 1 1/4"	70	72	24	107	61	1	100	226
101500040015	40 x 1 1/2"	70	72	24	107	65	1	90	244
101500050015	50 x 1 1/2"	85	79	24	119	63	1	60	330
101500050020	50 x 2"	85	79	29	119	75	1	55	349
101500063020	63 x 2"	103	79	29	141	70	1	35	534

90°-os könyök külső rézmenettel I07700

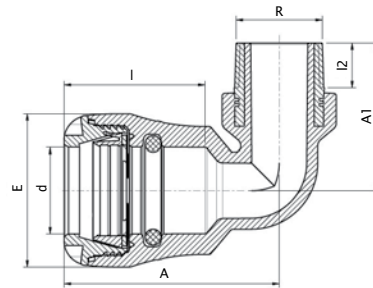

Termék kód	Méret d	E	I	I2	A	AI	UB	UC	W
107700032007	32 x 3/4"	58	53	15	81	80	1	110	239
107700032010	32 x 1"	58	53	17	81	83	1	150	172
107700032013	32 x 1 1/4"	58	53	19	81	83	1	90	285
107700032015	32 x 1 1/2"	58	53	19	81	83	1	85	305
107700040010	40 x 1"	70	59	17	104	71	1	90	239
107700040013	40 x 1 1/4"	70	59	19	104	71	1	90	295
107700040015	40 x 1 1/2"	70	59	19	104	71	1	85	341
107700050010	50 x 1"	85	79	19	116	62	1	70	337
107700050013	50 x 1 1/4"	85	79	21	116	68	1	70	384
107700050015	50 x 1 1/2"	85	79	21	116	73	1	50	431
107700050020	50 x 2"	85	79	23	116	85	1	50	538
107700063013	63 x 1 1/4"	103	90	21	143	74	1	40	559
107700063015	63 x 1 1/2"	103	90	21	143	74	1	40	592
107700063020	63 x 2"	103	90	26	143	85	1	40	726

90°-os könyök belső rézmenettel I07600

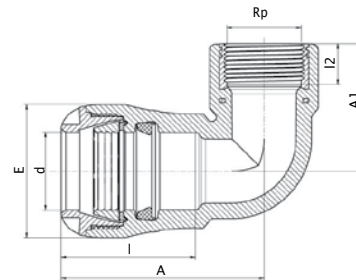

Termék kód	Méret d x	E	I	I2	A	AI	UB	UC	W
107600032010	32 x 1"	58	53	19	73	60	1	140	187
107600040007	40 x 3/4"	70	72	16	107	51	1	120	219
107600040010	40 x 1"	70	72	19	107	60	1	90	266
107600040013	40 x 1 1/4"	70	72	21	107	67	1	90	313
107600040015	40 x 1 1/2"	70	72	21	107	70	1	85	355
107600050010	50 x 1"	85	79	19	122	60	1	70	349
107600050013	50 x 1 1/4"	85	79	21	122	67	1	60	403
107600050015	50 x 1 1/2"	85	79	21	122	73	1	60	455
107600050020	50 x 2"	85	79	26	122	84	1	50	558
107600063013	63 x 1 1/4"	103	90	21	143	68	1	40	575
107600063015	63 x 1 1/2"	103	90	21	143	72	1	40	625
107600063020	63 x 2"	103	90	26	143	82	1	35	747

90°-os könyök sárgaréz hollandi anyával I076F0

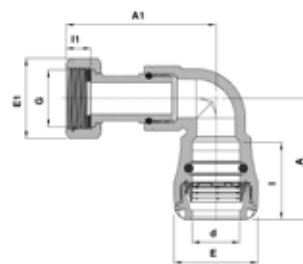

Termék kód	Méret d x G	E	EI	I	II	A	AI	UB	UC	W
1076F0032010	32x1"	58	40	54	17	83	90			
1076F0032013	32x1¼"	58	49	54	17	83	103			
1076F0040013	40x1¼"	70	49	72	17	107	105			
1076F0040015	40x1½"	70	54	72	19	107	116			
1076F0050015	50x1½"	85	54	79	19	119	116			
1076F0050020	50X2"	85	68	79	21	119	130			
1076F0063020	63x2"	103	68	79	21	141	130			



PA golyóscsap

Teljes furatú golyóscsap leeresztőnyílással!



Jellemzők és előnyök

- Teljes furatú kialakítás a nyomásvesztés minimalizálása érdekében
- Két leeresztőnyílás
- Névleges nyomás PN16
- Üvegszállal megerősített poliamid test



A PLASSON golyóscsap teljes egészében műanyagból készül, így kiküszöbölve a rendszer korróziós károsodásának kockázatát.

A PLASSON golyóscsapok két ISO-72 Rp leeresztőnyílással vagy leeresztőnyílás nélkül választhatók.

Ideálisan alkalmas ivóvízrendszerek leeresztésére vagy mintavételezésére és a rendszernyomás ellenőrzésére.



Eltávolítható
működtető kar

Könnyen azonosítható
leeresztőnyílás opció:

- Kék pont - nincs leeresztőnyílás
- Fekete pont - van leeresztőnyílás



Két leeresztőnyílás
opció

PA golyóscsap sI-sI ÚJ!

037100

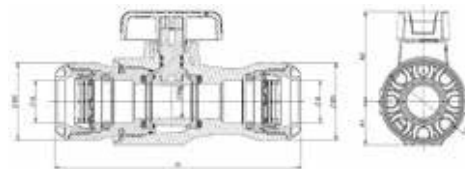

Termék kód	Méret d	Rp	DN	A1	A2	H	E	EI	UB	UC	W
03710S00025	25	1/8"	20	27	54	150	53	47	-		
03710S00032	32	1/8"	25	33	64	170	64	58	-		

* 03710SF - lefolyónyílással

PA golyóscsap sI-KM

!

0371002

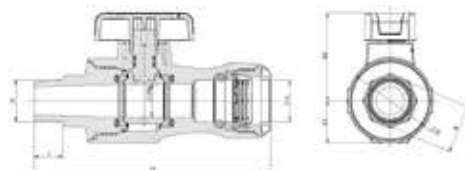

Termék kód	Méret dxR	Rp	DN	A1	A2	H	I2	B	E	EI	UC	W
03710020S00025007	25 x 3/4"	1/8"	20	27	54	148	18	30	53	47		
03710020S00032010	32 x 1"	1/8"	25	33	64	165	21	41	64	58		

* 03710020SF - lefolyónyílással |

PA golyóscsap sI-BM ÚJ

!

0371003

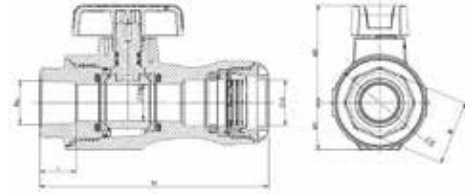

Termék kód	Méret dxRc	Rp	DN	A1	A2	H	I2	B	E	EI	UC	W
03710030S00025007	25 x 3/4"	1/8"	20	27	54	129	19	36	53	47		
03710030S00032010	32 x 1"	1/8"	25	33	64	148	22	46	64	58		

* 03710030SF - lefolyónyílással |

PA golyóscsap sI-hollandi anya ÚJ

!

0371016

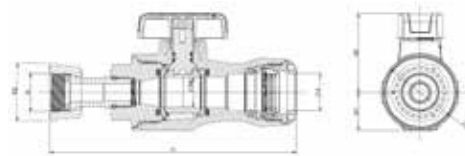

Termék kód	Méret dxG	Rp	DN	A1	A2	H	E	EI	EI	UC	W
0371016S00025007	25 x 3/4"	1/8"	20	27	54	171	53	47	40		
0371016S00025010	25 x 1"	1/8"	25	27	54	179	53	47	48		
0371016S00032010	32 x 1"	1/8"	32	33	64	192	64	57	48		

* 0371016SF - lefolyónyílással |

Stoptap elzáró szelep 034100

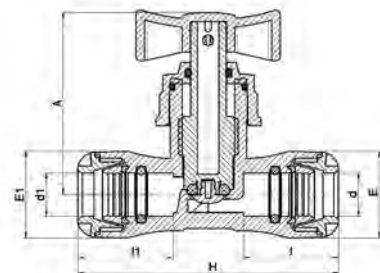

Stoptap - Réz csőadapter 0341C0

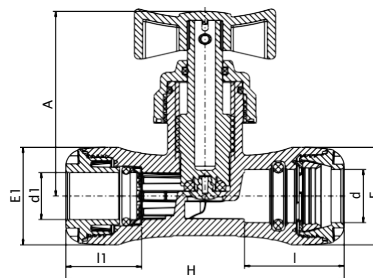

Termék kód	Méret d x dI	E	H	I	II	A	EI	UB	UC	W
0341C0020015	20 x 15	41	123	45	45	89	41	1	130	149
0341C0025015	25 x 15	47	129	48	46	89	42	1	130	165
0341C0025022	25 x 22	47	134	48	48	89	47	1	130	171
0341C0032028	32 x 28	58	159	54	54	89	58	1	80	223

Hollandi anyás vízmérő csatlakozó 0358916

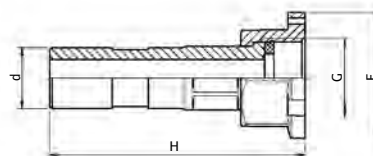

Termék kód	Méret d	E	H	UB	UC	W
0358916020	20 x 3/4"	42	86	1	150	75
0358916025	25 x 1"	50	90	1	150	111

Hollandi anyás vízmérő csatlakozó visszacsapó szeleppel 0358917

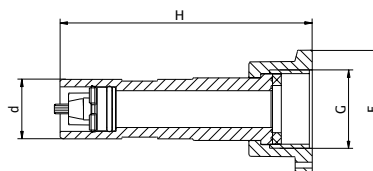

Termék kód	Méret d x G	E	H	UB	UC	W
0358917020	20 x 3/4"	44	86	10	300	40
0358917025	25 x 1"	50	90	10	300	58

PLASSON SI kulcs 109900



Termék kód	Mér	UB	UC	W
10990004P	20 - 32	-	300	72
10990002P	40 - 63	-	100	285

Rézselő szerszám PE csövekhez 189600



Termék kód	Méret	UB	UC	W
189600063020P	20 - 63	1	180	86

Anyá 100040

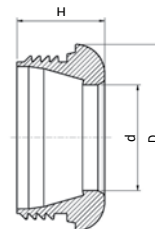

Termék kód	Méret d	D	H	UB	UC	W
100040020P	20	40	22	50	1400	7
100040025P	25	45	22	50	1200	8
100040032P	32	57	24	50	900	15
100040040P	40	68	33	50	500	29
100040050P	50	83	37	-	300	44
100040063P	63	100	43	-	200	60

NBR O-gyűrű I 00020



Termék kód	Csőméret	E	e	UB	UC	W
100020020P	20	19	4	50	32000	1
100020025P	25	24	5	50	16000	2
100020032P	32	31	6	50	10000	4

EPDM O-gyűrű I 0002D



Termék kód	Csőméret	E	e	UB	UC	W
10002D020	20	19	14	50	32000	1
10002D025	25	24	5	50	16000	2
10002D032	32	31	6	50	8000	4

NBR alakos tömítés I 00029

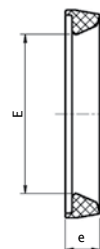

Termék kód	Csőméret	E	e	UB	UC	W
100029040P	40	38	10	50	4000	8
100029050P	50	49	10	50	2500	11
100029063P	63	61	11	50	2000	15

EPDM alakos tömítés I 0002D9

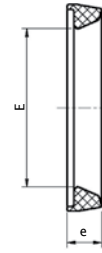

Termék kód	Csőméret	E	e	UB	UC	W
10002D940	40	38	10	50	4000	7
10002D950	50	48.6	10	50	2500	9
10002D963	63	60.6	11	50	2000	13

Hasított gyűrű I 00030

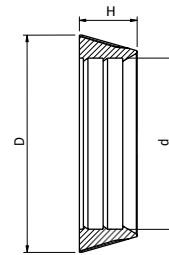

Termék kód	Méret d	D	H	UB	UC	W
100030020P	20	27	9	50	6000	2
100030025P	25	33	9	50	4500	3
100030032P	32	42	11	50	2000	4
100030040P	40	52	14	50	1600	14
100030050P	50	64	17	50	500	14
100030063P	63	81	21	50	500	27

Húzásbiztosító gyűrű I 00080

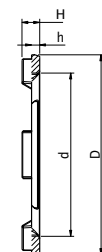

Termék kód	Méret d	D	H	h	UB	UC	W
100080020P	20	27	4	2	50	7000	1
100080025P	25	33	4	2	50	5500	1
100080032P	32	42	4	2	50	3000	1
100080040P	40	52	4	2	50	2500	2
100080050P	50	64	4	3	50	1000	3
100080063P	63	80	5	3	50	1000	6

PVC csőadapter készlet I09IQ0

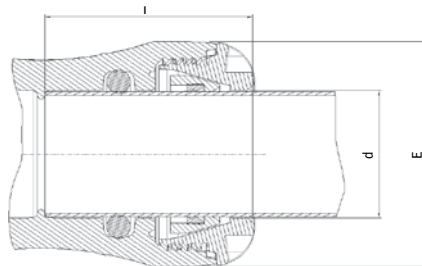

Termék kód	Méret d	E	I	UB	UC	W
1091Q0025	25	47	48	1	500	26
1091Q0032	32	58	53	1	400	31
1091Q0040	40	70	70	1	300	56
1091Q0050	50	85	78	1	200	72
1091Q0063	63	103	90	1	130	134

Telepítési utasítások

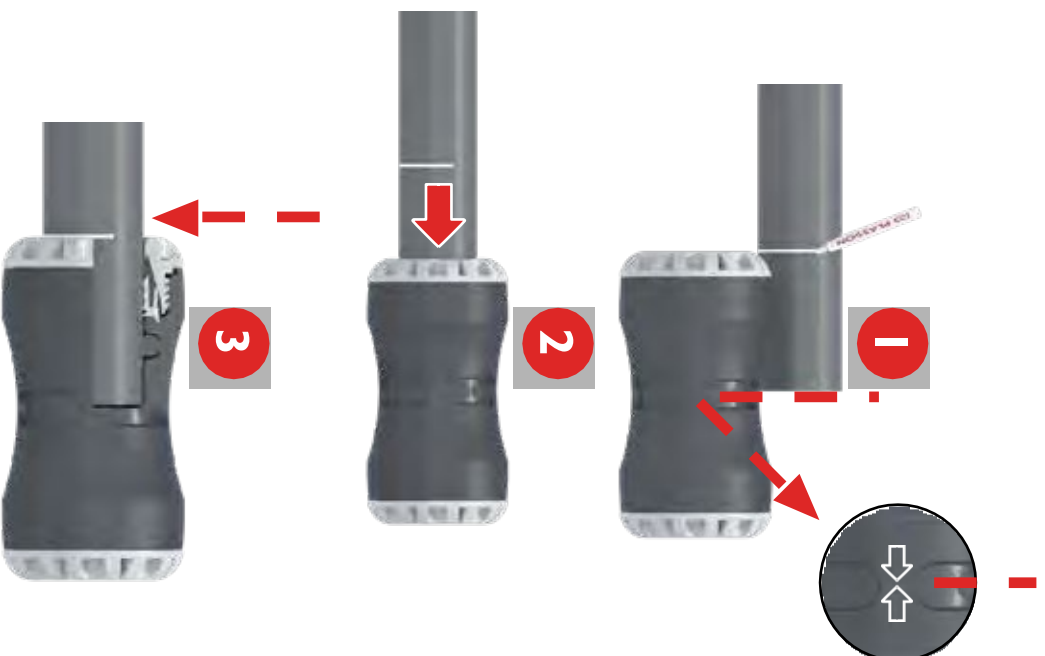

szétszerelés



Összeszerelési útmutató PVC cső készlethez

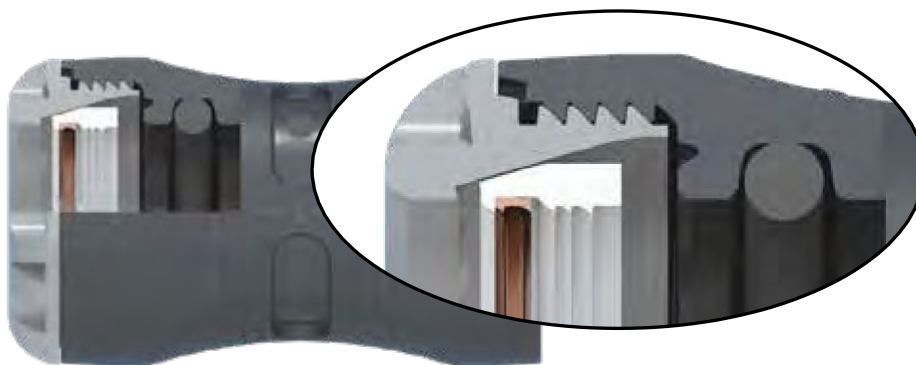
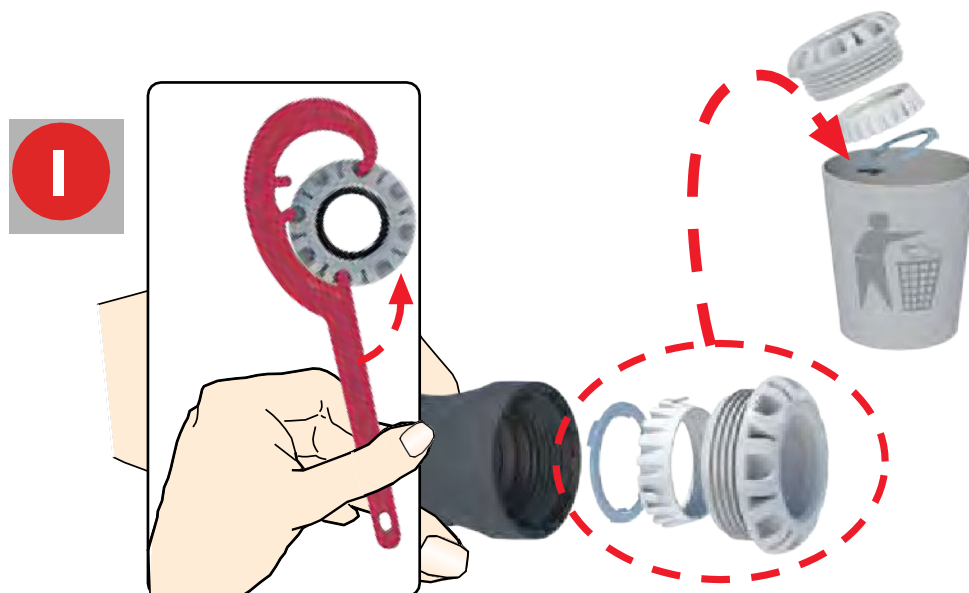

Plasson Univerzális áttoló javító karmantyú összeszerelési útmutató

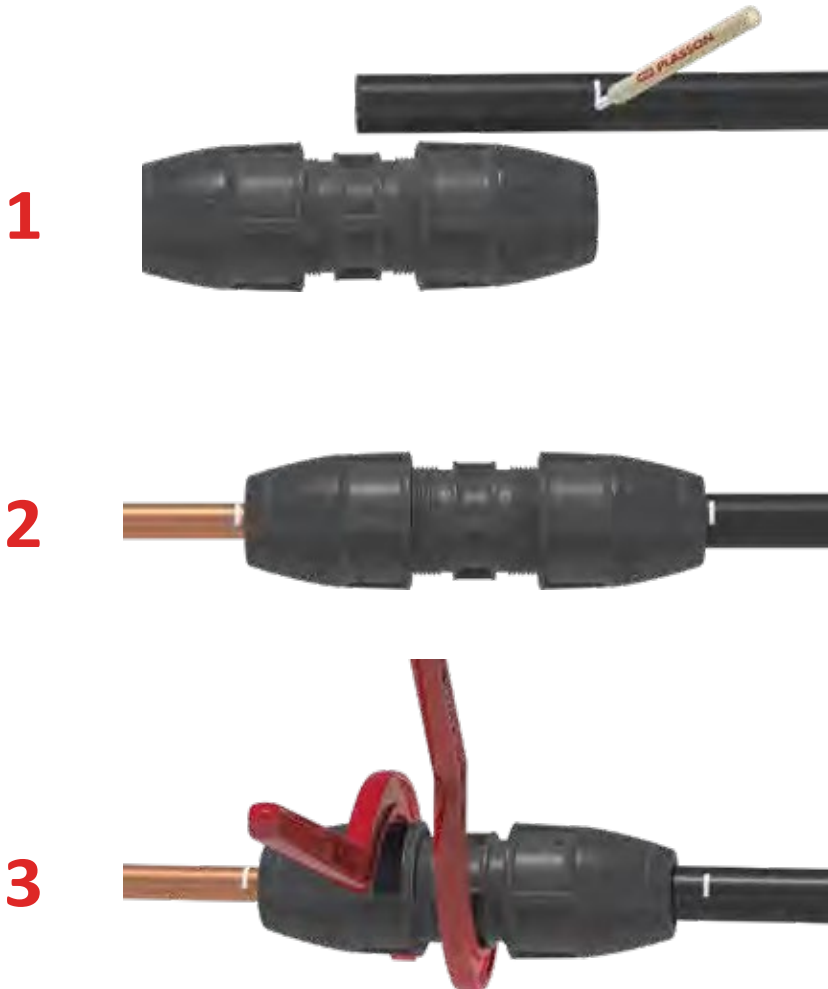

1. Jelölje meg a cső behelyezési mélységét a csövön (körülbelül az idom hosszának fele). Oldja ki az anyákat 1-2 fordulatot, miközben biztosítja, hogy az idomon maradjanak.
2. Helyezze be a csövet, amíg a jel el nem éri az anya végét.
3. Miközben az idom testét egy Plasson kulccsal (vagy hasonló szerszámmal) tartja, egy másik kulccsal szorosan húzza meg az anyát.

Megjegyzés: Ha az idomot újra felhasználja, győződjön meg arról, hogy a fémfogak jelen vannak az osztógyűrűben.